

Varenummer: 438000020

Beskrivelse: Rota-fix spændelement SD 20

Mål

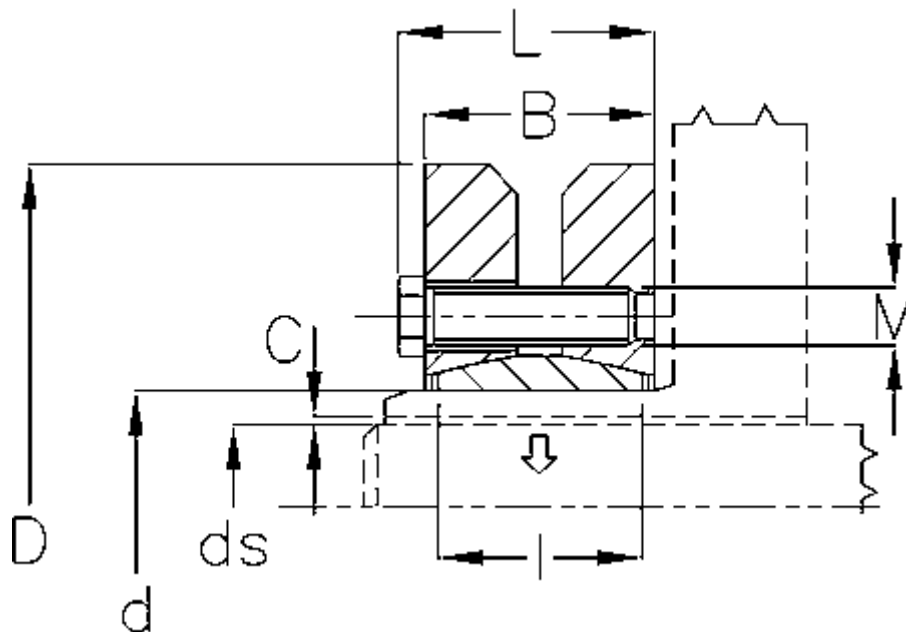

B mm	= 19
C maks.	= 0,017
d H8 mm	= 20
D mm	= 50
ds mm	= 15
F kN aksialkraft	= 20
L mm	= 23
l mm	= 14

M mm	= M5
T Nm drejningsmoment	= 130
Ts Nm boltetilspændingsmoment	= 4